

# OPTISELL 1



## OPTISELL 1-SCHIENEN

	OS-Schiene 1 mit Klebe- oder Magnetband, weiß	L 1.000 mm / 1.250 mm a 18 mm / b 22 mm	<i>Zur Aufnahme der OPTISELL-Elemente bei bereits vorhandenen Scanningschielen.</i>
	OS-Schiene 1, Steckversion, weiß	L 989 mm / 1.239 mm a 18 mm / b 22 mm	<i>Für Tegometall-Böden. Bietet gleichzeitig die Möglichkeit, einen durchgehenden Herausfallschutz mit der Materialstärke von 1,5 mm anzubringen.</i>
	OS-Schiene 101 mit Klebe- oder Magnetband, weiß	L 1.000 mm / 1.250 mm a 38-40 mm / b 20 mm	<i>Einteilige Schiene mit flexibler Klarsichtlasche zum Einstecken von Etiketten. Lesestifttauglich.</i>
	OS-Schiene 101, Steckversion, weiß	L 989 mm / 1.239 mm a 38-40 mm / b 20 mm	<i>Für Tegometall-Böden.</i>
	OS-Schiene 120 mit Klebe- oder Magnetband, weiß	L 1.000 mm / 1.250 mm a 38-40 mm / b 28-30 mm / c 20 mm	<i>Doppelschiene. Oberer Teil mit flexibler Klarsichtlasche für Etiketten. Unterer Teil mit Einschubleiste für Etiketten. Lesestifttauglich. Auch als Klemmschiene lieferbar. Nur für Tegometall-Regale geeignet.</i>
	OS-Schiene 121 mit Klebe- oder Magnetband, weiß	L 1.000 mm / 1.250 mm a 30 mm / b 38-40 mm / c 20 mm	<i>Doppelschiene. Oberer Teil zum Aufkleben von Etiketten geeignet. Unterer Teil mit flexibler Klarsichtlasche für Etiketten. Lesestifttauglich.</i>

∅ Durchmesser  
B Breite  
L Länge  
H Höhe  
T Tiefe  
C Maximale Belastung

Sonderlängen und weitere Farben auf Anfrage.

# OPTISELL 1

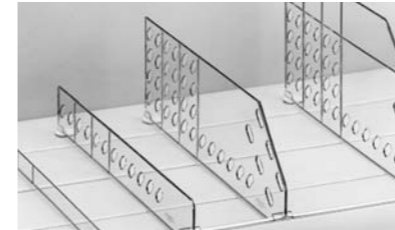

## WARENTEILER

	Warenteiler 25 x 450 mit Sollbruchstellen, glasklar	L 450 mm / H 25 mm
	Warenteiler 60 x 450 mit Sollbruchstellen, glasklar	L 450 mm / H 60 mm
	Warenteiler 140 x 450 mit Sollbruchstellen, glasklar	L 450 mm / H 140 mm
	Warenteiler 200 x 450 mit Sollbruchstellen, glasklar	L 450 mm / H 200 mm
	Warenteiler 60 x 140 ohne Sollbruchstellen	L 140 mm / H 60 mm
	Warenteiler 60 x 260 mit Sollbruchstellen, glasklar	L 260 mm / H 60 mm
	Warenteiler 60 x 600 mit Sollbruchstellen, glasklar	L 600 mm / H 60 mm
	Warenteiler 140 x 600 mit Sollbruchstelle, glasklar	L 600 mm / H 140 mm

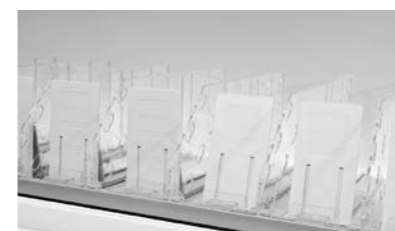

## WARENVORSCHUB-SYSTEM

	Warenvorschub-System, grau	C 4-14 N <i>Vormontiert mit Führungsprofil in verschiedenen Längen. Frontanker gerade / schräg.</i>
	Rückwandvergrößerung, grau	B 70 mm / H 130 mm

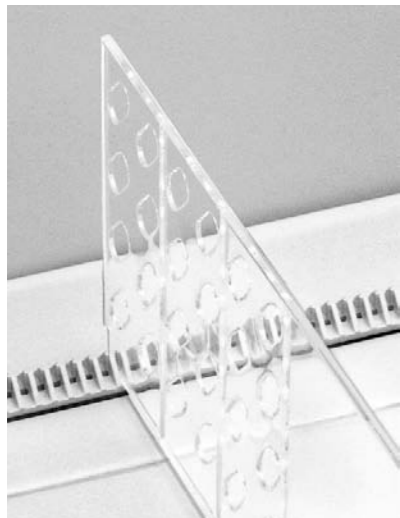
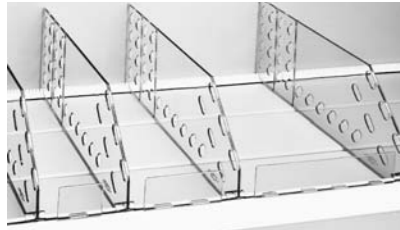

∅ Durchmesser  
B Breite  
L Länge  
H Höhe  
T Tiefe  
C Maximale Belastung

# OPTISELL 1



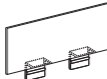
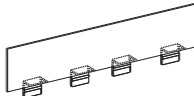

∅ Durchmesser  
B Breite  
L Länge  
H Höhe  
T Tiefe  
C Maximale Belastung

## FRONTSICHERUNGEN

	Frontsicherung 56, glasklar	L 56 mm / H 41,5 mm <i>Rechts oder links neben den Warteilern in die Schiene einzustecken.</i>
	Frontsicherung 104, glasklar	L 104 mm / H 41,5 mm <i>Mittig vor und zwischen den Warteilern in die Schiene einzustecken.</i>
	Frontsicherung 204, glasklar	L 204 mm / H 41,5 mm <i>Mittig vor und zwischen den Warteilern in die Schiene einzustecken.</i>
	Reling, glasklar	L 995 mm / 1.245 mm <i>Mit Abschlusskappen.</i>

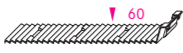

## ZUBEHÖR

	Warteiler-Clip mit Magnet, glasklar	Verpackungseinheit: 50 Stück im PE-Beutel <i>Überzeugend einfache Handhabung während der Montage. Er kann für alle Warteiler der Regalordnungs-Systeme OPTISELL 1 und 2 eingesetzt werden.</i>
	Arretierungsfuß mit Klebepad, glasklar	<i>Zum Fixieren der Warteiler hinten im Regal.</i>
	Arretierungsleiste, natur	B 20 mm L 250 mm / 500 mm <i>Zum Fixieren der Warteiler hinten auf dem Regalboden.</i>
	Rutschbremse, transparent	B 40 mm / L 420 mm <i>Wird in die Schiene eingesteckt. Durch Sollbruchstellen jeder gängigen Regaltiefe anzupassen.</i>
	Mobile Rückenlehne, klein, natur	B 45 mm / L 52 mm / H 75 mm <i>Nur in Kombination mit der Rutschbremse einzusetzen. Wird von hinten auf die Rutschbremse aufgesteckt und ist in der Tiefe beliebig arretierbar.</i>
	Mobile Rückenlehne, groß, transparent	B 80 mm / L 148 mm / H 145 mm <i>Nur in Verbindung mit der Rutschbremse einsetzbar. Von oben auf die Rutschbremse aufzusetzen.</i>

# OPTISELL 1

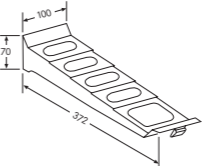

## ZUBEHÖR

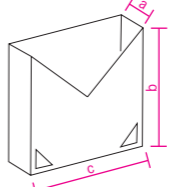
	Rampe (Nachrolleinlage), transparent	B 100 mm / L 370 mm / H 70 mm <i>Für Dosen etc.</i>
	Infoschild, natur	Geeignet für Warteiler 60 x 260, 60 x 450, 140 x 450, 200 x 450 und 60 x 600 <i>Variabel einsetzbare Werbefläche. Mit Etiketten zu versehen.</i>
	Prospektbox mit Prospektboxhalter, weiß	a 27 mm / b 111 mm / c 112 mm <i>In die Aufnahmekanäle der Schienen einzusetzen. Mit Etiketten oder Siebdruck zu versehen.</i>

∅ Durchmesser  
B Breite  
L Länge  
H Höhe  
T Tiefe  
C Maximale Belastung

# OPTISELL 1 PLUS

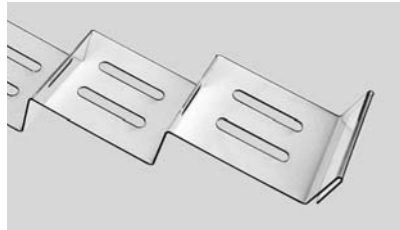

## PLATEAUS

	Z-Plateau, einzeln, glasklar	B 120 mm / L 190 mm <i>Mit Befestigungsfront. Modell PT-3025.</i>
	Z-Plateau, einzeln, glasklar	B 180 mm / L 190 mm <i>Mit Befestigungsfront. Modell PT-3026.</i>
	Z-Plateau, dreifach, glasklar	B 120 mm / L 3 x 200 mm <i>Mit Befestigungsfront. Modell PA-3003.</i>
	Z-Plateau, dreifach, glasklar	B 180 mm / L 3 x 200 mm <i>Mit Befestigungsfront. Modell PA-3004.</i>
	Pizza-Plateau, glasklar	Großes Modell <i>Ohne Befestigungsfront. Modell PA-1018.</i>

## PRÄSENTER UND PLATTEN

	Präsentier, niedrig, glasklar	B 200 mm / H 50 mm <i>Modell KT-4001.</i>
	Präsentier, hoch, glasklar	B 200 mm / H 90 mm <i>Modell KT-4000.</i>
	Platte, glasklar	B 200 mm / L 320 mm / H 50 mm <i>Modell KT-4006.</i>

## WARENTEILER

	T-Warenteiler, glasklar	L 590 mm / H 200 mm <i>Für Unterbau-Präsentationen. Modell PA-1019.</i>
	T-Warenteiler, zweistufig, glasklar	L 800 mm <i>Für Unterbau-Präsentationen. Modell KT-4003.</i>

∅ Durchmesser  
B Breite  
L Länge  
H Höhe  
T Tiefe  
C Maximale Belastung

# OPTISELL 2



## OPTISELL 2-LEISTEN

	Einsteckleiste T, transparent	L 989 mm / 1.239 mm <i>Für Tegometall-Regalböden. Zum Einstecken in die vordere Regalnut.</i>
	Einsteckleiste T, zweiteilig, lichtgrau	L 989 mm / 1.239 mm <i>Für Tegometall-Regalböden. Zum Einstecken in die vordere Regalnut.</i>
	Klebeleiste, transparent	L 997 mm / 1.247 mm <i>Zur Befestigung an der Bodenrückseite oder -vorderkante. Selbstklebend.</i>
	Klebeleiste für Etiketten, transparent	L 997 mm / 1.247 mm <i>Geeignet für die Aufnahme von Etiketten (39 mm).</i>
	Klemmleiste, transparent	L 985 mm / 1.235 mm <i>Zum Einstecken und zusätzlichen Verkleben an der Bodenvorderkante.</i>
	Klemmleiste L, weiß	L 980 mm / 1.230 mm <i>Für Linde-Regalböden.</i>
	Winkelleiste L, transparent	L 997 mm / 1.247 mm <i>Zu befestigen an der Bodenvorderkante. Mit Magnet- oder Klebeband.</i>

## WARENVORSCHUB-SYSTEM

	Warenvorschub-System, grau	C 4-14 N <i>Vormontiert mit Führungsprofil in verschiedenen Längen. Frontanker gerade / schräg.</i>
	Rückwandvergrößerung, grau	B 70 mm / H 130 mm

## FRONTSICHERUNGEN

	Frontflügel, glasklar	Drei Varianten (rechts, Mitte, links) <i>Wird vorn auf den Warenteiler gesteckt.</i>
	Frontstab, glasklar	L 997 mm / 1.247 mm <i>Mit Abschlusskappen.</i>

Sonderlängen und weitere Farben auf Anfrage.



∅ Durchmesser  
B Breite  
L Länge  
H Höhe  
T Tiefe  
C Maximale Belastung

# OPTISELL 2



## WARENTEILER

	Warenteiler 50 x 305 ohne Sollbruchstellen, transparent	L 305 mm / H 50 mm	
	Warenteiler 50 x 345 ohne Sollbruchstellen, transparent	L 345 mm / H 50 mm	
	Warenteiler 120 x 345 ohne Sollbruchstellen, transparent	L 345 mm / H 120 mm	
	Warenteiler 50 x 445 ohne Sollbruchstellen, transparent	L 445 mm / H 50 mm	
	Warenteiler 120 x 445 ohne Sollbruchstellen, transparent	L 445 mm / H 120 mm	Mit drei Lochbohrungen. Passend dazu: ein dünner Frontstab sowie Abdeckkappen. Der Frontstab kann in drei unterschiedlichen Höhen als Herausfallschutz eingesetzt werden.
	Warenteiler 60 x 326 mit Sollbruchstellen, transparent	L 326 mm / H 60 mm	
	Warenteiler 120 x 326 mit Sollbruchstellen, transparent	L 326 mm / H 120 mm	
	Warenteiler 60 x 526 mit Sollbruchstellen, transparent	L 526 mm / H 60 mm	Montage an der Vorderseite des Regalbodens. Warenteiler mit Sollbruchstellen im 2,5-cm-Abstand.
	Warenteiler 120 x 526 mit Sollbruchstellen, transparent	L 526 mm / H 120 mm	
	Warenteiler 120 x 192 mit Sollbruchstellen, glasklar	L 192 mm / H 120 mm	
	Warenteiler 120 x 448 mit Sollbruchstellen, glasklar	L 448 mm / H 120 mm	Beide Warenteiler 120 x 192 und 120 x 448 besitzen jeweils drei Lochbohrungen. Ein dünner Frontstab kann in drei unterschiedlichen Höhen als Herausfallschutz eingesetzt werden.
	Fixierungsleiste für Warenteiler 120 x 192 und 120 x 448, grau	L 989 mm / 1.239 mm	Zur Arretierung der beiden Warenteiler in der hinteren Regalnut kann eine Fixierungsleiste eingesetzt werden.

∅ Durchmesser  
B Breite  
L Länge  
H Höhe  
T Tiefe  
C Maximale Belastung

# OPTISELL 2



## ZUBEHÖR

	Warenteiler-Clip mit Magnet, glasklar		Einfache Handhabung während der Montage.
	Arretierungsfuß, mit Klebepad, glasklar		Zur Fixierung der äußeren Warenteiler.
	Arretierungsleiste, natur	B 20 mm L 250 mm / 500 mm	
	Rutschbremse, transparent	B 40 mm / L 420 mm	Wird in die Leiste eingesteckt. Durch Sollbruchstellen jeder gängigen Regaltiefe anzupassen.
	Mobile Rückenlehne, klein, natur	B 45 mm / L 52 mm / H 75 mm	Nur in Kombination mit der Rutschbremse einzusetzen. Wird von hinten auf die Rutschbremse aufgesteckt und ist in der Tiefe beliebig arretierbar.
	Mobile Rückenlehne, groß, transparent	B 80 mm / L 148 mm / H 145 mm	Nur in Verbindung mit der Rutschbremse einsetzbar. Von oben auf die Rutschbremse aufzusetzen.
	Lockenhalter, transparent		Der Lockenhalter ist zur Aufnahme von drei unterschiedlichen Haarlocken-Farbmustern geeignet (Abb. oben links).

# ARROWS



∅ Durchmesser  
B Breite  
L Länge  
H Höhe  
T Tiefe  
C Maximale Belastung

## REGALEINSÄTZE

	System 400, transparent oder farbig (nach UN)	Max. B 200 mm / L 400 mm	Kann aufgrund von Sollbruchstellen auf 300 und 200 mm verkürzt werden. Die minimale Breite liegt bei 37,5 mm. Erweiterungen in Schritten von jeweils 2,5 mm sind möglich.
	System 500, transparent oder farbig (nach UN)	Max. B 184 mm / L 500 mm	Kann aufgrund von Sollbruchstellen auf 400 und 300 mm verkürzt werden. Die minimale Breite liegt bei 38 mm. Weitere Breiten auf Anfrage.

# KLEEREX FRISCHE



## GRUNDEINHEIT KLEEREX GRAVITY, BESTANDTEILE:

	1 Trägerset, Metall, silber RAL 9006	
	2 Verbindungsrohre, Metall, silber RAL 9006	L 755 mm / 1.055 mm
	1 Ablageebene Gravity, Acryl, glasklar	L 1.000 mm / 1.250 mm T 450 mm
	Kassetten, Acryl, glasklar, 8 oder 10 Stück	Mit integrierten Rollen zum besseren Gleiten.
	L-Unterteiler, Acryl, glasklar, 9 oder 11 Stück	L 450 mm
	1 Scannerleiste, PVC, transparent	L 995 mm / 1.245 mm

## GRUNDEINHEIT KLEEREX FLAT, BESTANDTEILE:

	1 Trägerset, Metall, silber RAL 9006	
	2 Verbindungsrohre, Metall, silber RAL 9006	L 755 mm / 1.055 mm / 1.630 mm
	1 Ablageebene Flat, Acryl, glasklar	L 1.000 mm / 1.250 mm T 450 mm
	L-Unterteiler, Acryl, glasklar, 9 oder 11 Stück	L 450 mm
	1 Scannerleiste, PVC, transparent	L 995 mm / 1.245 mm

## BELEUCHTUNG

	1 Beleuchtungs-Set	Für einen Boden.
---	--------------------	------------------

Sonderlängen und Sondertiefen auf Anfrage.

ø Durchmesser  
B Breite  
L Länge  
H Höhe  
T Tiefe  
C Maximale Belastung

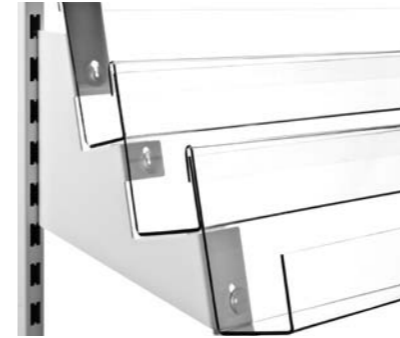

# KLEEREX PRESSE



## STUFENSYSTEM FÜR MEHRSTUFENTRÄGER

	Träger, einstufig, Metall, weiß RAL 9010	Für Ablage F und Ablage G.
	Träger, zweistufig, Metall, weiß RAL 9010	Für Ablagenkombination FF oder FG.
	Träger, zweistufig, Metall, weiß RAL 9010	Für Ablagenkombination GG.
	Träger, dreistufig, Metall, weiß RAL 9010	Für Ablagenkombination FGG.
	Träger, dreistufig, Metall, weiß RAL 9010	Für Ablagenkombination GGG.
	Zeitschriftenablage, Acryl, glasklar	L 1.000 mm / 1.250 mm T 65 mm Typ F.
	Zeitschriftenablage, Acryl, glasklar	L 1.000 mm / 1.250 mm T 100 mm Typ G.
	Riefengummi, Gummi, hellgrau	L 990 mm / 1.240 mm T 55 mm Typ F.
	Riefengummi, Gummi, hellgrau	L 990 mm / 1.240 mm T 90 mm Typ G.

## STUFENSYSTEM FÜR EINELSTUFENTRÄGER

	Grundträger, Metall, weiß RAL 9010	Erste Stufe für Ablage F und Ablage G.
	Anschlussträger G, Metall, weiß RAL 9010	Für die zweite und die folgenden Stufen.

ø Durchmesser  
B Breite  
L Länge  
H Höhe  
T Tiefe  
C Maximale Belastung

Sonderlängen auf Anfrage.

# KLEEREX PRESSE



## ZUBEHÖR

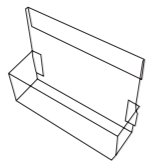

Hot-Spot-Ablage,  
Acryl,  
glasklar B 250 mm / H 190 mm / T 65 mm



Beleuchtungs-Set *Für einen Boden.*

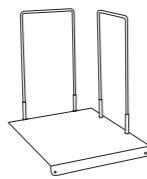

Stapeleinsatz,  
Metall,  
silber RAL 9006 B 246 mm / H 310 mm / T 336 mm  
*Für Zeitschriften (2 bzw. 3 Bügel).*

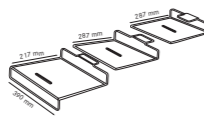

Zickzack-Abteiler,  
Acryl,  
glasklar *Siehe Tabelle.*

Achismaß	L 1.000 mm			L 1.250 mm		
	Links	Mitte	Rechts	Links	Mitte	Rechts
1 Einheit	1	4	1	1	6	1
2 Einheiten	1	10	1	1	14	1
3 Einheiten	1	16	1	1	22	1

∅ Durchmesser  
B Breite  
L Länge  
H Höhe  
T Tiefe  
C Maximale Belastung

# KLEEREX GRUSSKARTEN



## STUFENSYSTEM FÜR GRUSSKARTEN

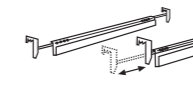

Teleskop-  
Aufhängeschiene,  
Metall, weiß L 770 mm–1.120 mm

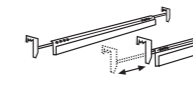

Teleskop-  
Aufhängeschiene,  
Metall, weiß L 1.120 mm–1.350 mm

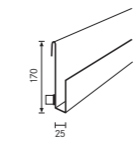

Grußkarten-Ablage\*,  
Acryl, glasklar L 1.000 mm / 1.250 mm  
T 25 mm



Stützen für  
Grußkarten-Ablagen,  
Acryl, glasklar L 60 mm / 120 mm / 180 mm /  
245 mm / 320 mm / 400 mm

*Können vor Ort beliebig gekürzt werden.*



Clip-Abteiler,  
Acryl,  
glasklar T 30 mm  
*Für Grußkarten.*

## HACCP-STATION

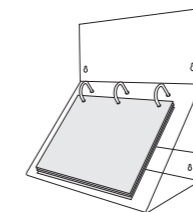

HACCP-Station,  
Acryl, glasklar B 380 mm / H 400 mm / T 230 mm

*Inkl. 10 Klarsichthüllen und Befestigungs-  
material.*

∅ Durchmesser  
B Breite  
L Länge  
H Höhe  
T Tiefe  
C Maximale Belastung

\* Andere Längen und Tiefen sind nicht lieferbar.